

### Концевой элемент

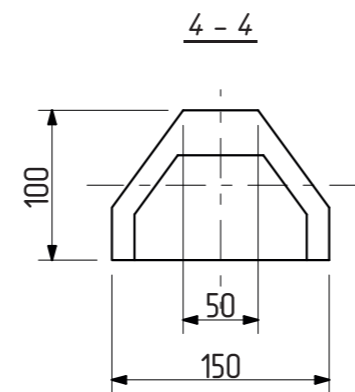

### Средний элемент

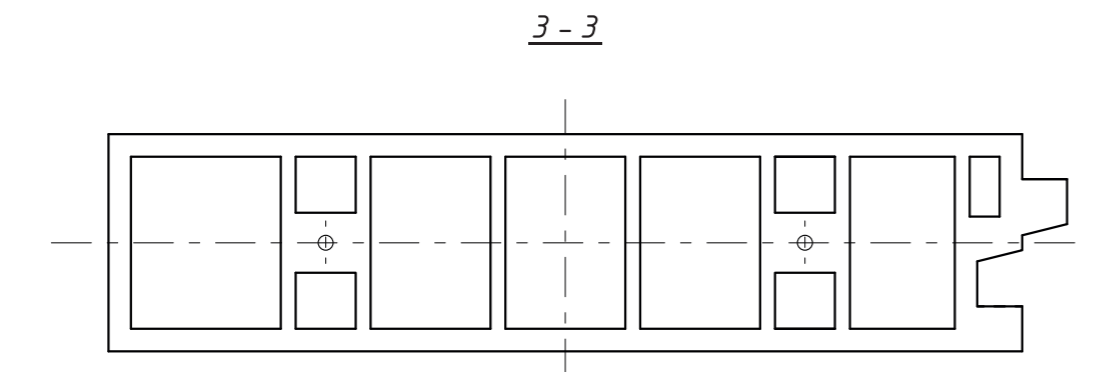
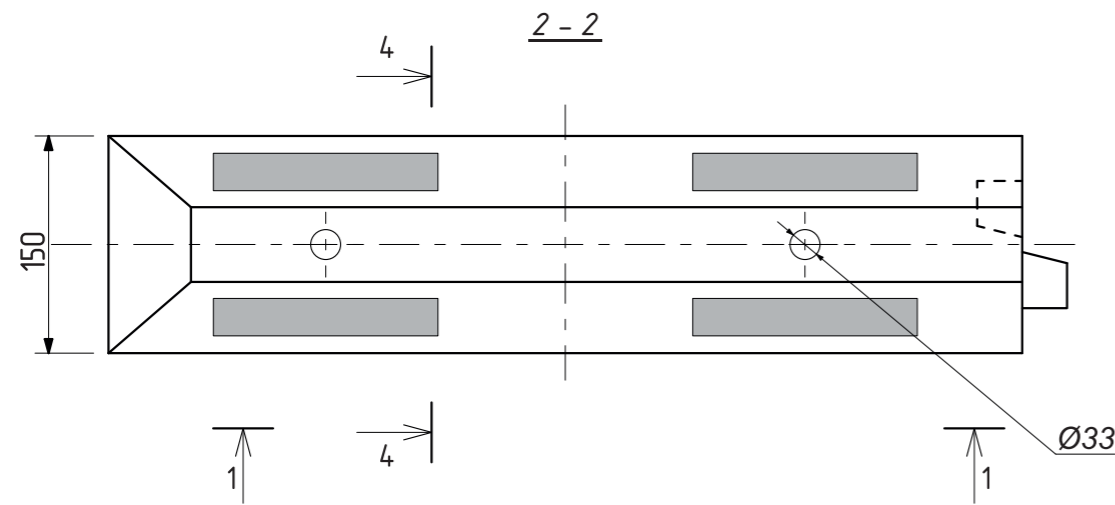
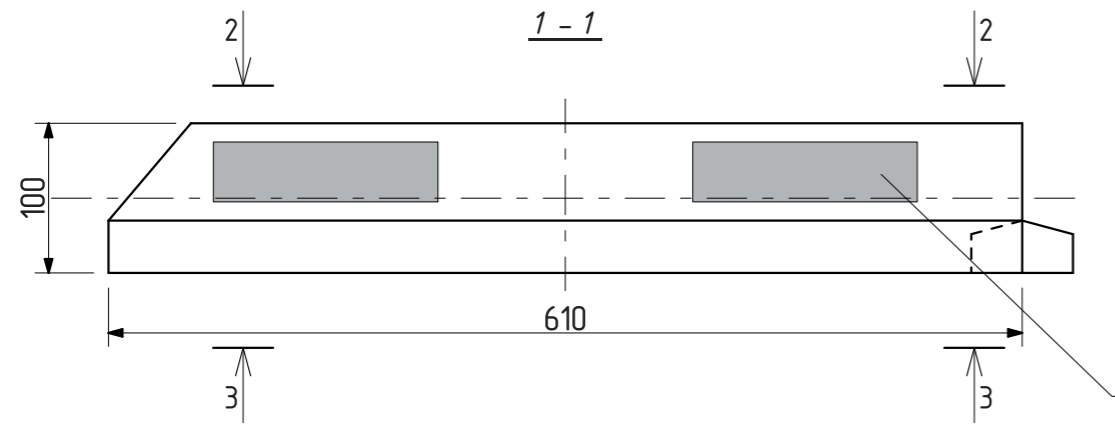
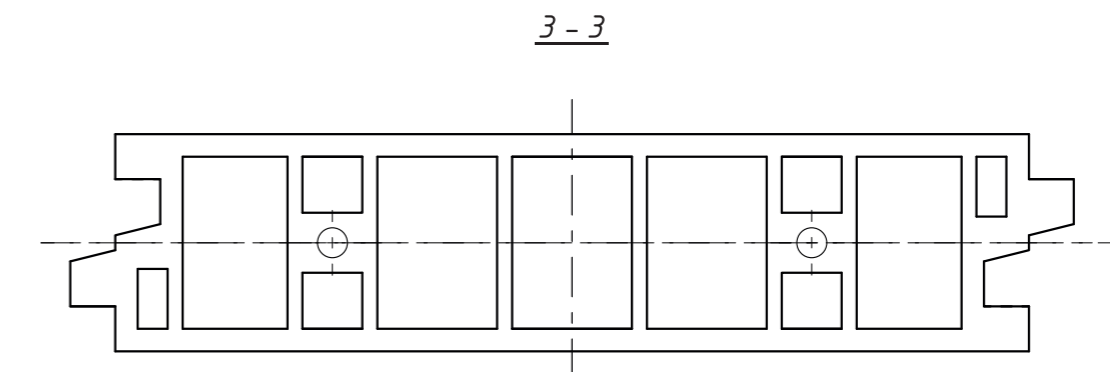
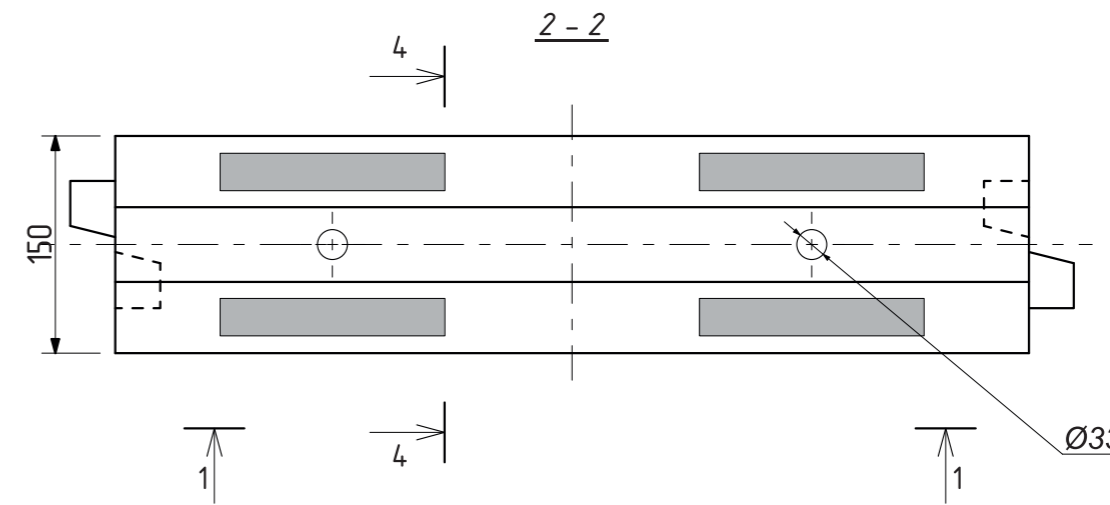
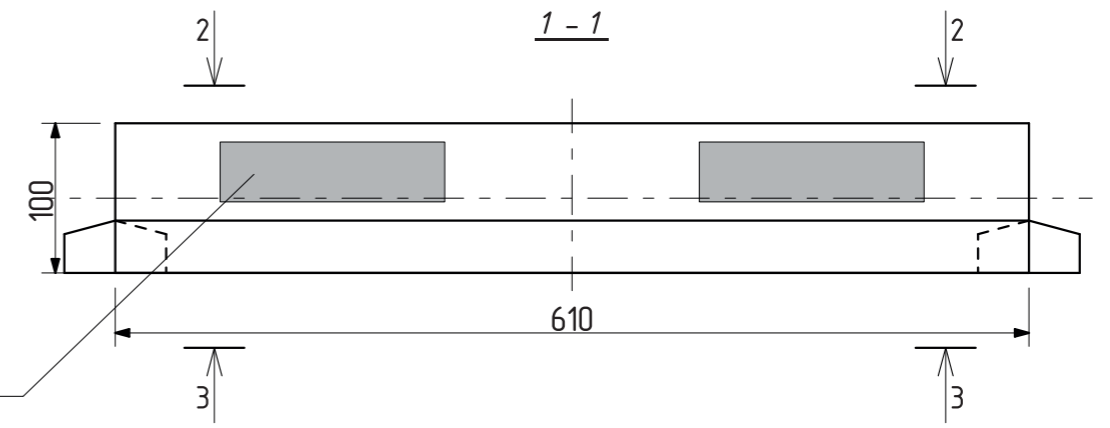

Артикул: РТ02К0022 (2шт)+ РТ02К0023 (1шт.)

ООО "Оптима Сервис"

Резиновый колесоотбойник  
РК-1830 из трёх частей

Материал: резина

М 1:5

Вес: 18 кг